

INSTALLASJONS- HÅNDBOK

LIFE-X DESENTRALISERTE NØDLYS

Honeywell



HÅNDBOK



Innhold:

INDEX

Prosjektering av desentraliserte nødllys | Selvtst
Kabeltyper | Montasje | Adressering
Side 4-13

1



UniLED
Side 14-15

2



ExiLED
Side 22-23

3



OvaLED & OvaLED Spot | OmniLED & OmniLED Spot
Side 24-27

4



AeriLED AP & AeriLED ER
Side 28-29

5



MaxLED 26/47/65
Side 30-31

6



ProLED | E | SuperCap & AgoraLED
Side 32-33, Side 34-35

7



Deltasystem
Side 36-39

8



Honeywell TELA Trådløs
Side 40-47

9



Markering av rømningsvei

Denne typen skilt skal i henhold til NS-EN 1838 (utforming og kontrastforhold) og ISO 3864 (farger) monteres over alle utgangsdører og ved alle retningsendringer i en rømningsvei. Skiltene i et bygg skal ha samme utforming og skiltenes størrelse/lesbare avstand dimensjoneres etter gjeldende formel:

Innvendig belyste skilt (markeringslys): $200 \times$ skiltets høyde (H).

Etterlysende skilt: $100 \times$ skiltets høyde (H)

Belysning av rømningsvei

Nødbelysning av rømningsvei skal prosjekteres slik at senterlinjen belyses med minimum 1 lux med et kontrastforhold på maksimum 40:1.

- Bredder ≤ 2.0 m.

For større bredde beregnet for flere rømningsveier eller antipanikkområde.

- Emin på midtfelt (halvparten av rømningsveiens bredde)
av rømningsvei 0.5 lux.

- Emin / Emaks $\geq 1/40$ langs senterlinjen.

Belysning av antipanikkområder

Antipanikkområder betegnes som større områder i bygninger hvor det er sannsynlig at flere mennesker vil oppholde seg i en nødsituasjon, eller at en eller flere rømningsveier fører til dette området.

- Beregnes 0.5 m fra vegg

- Emin ≥ 0.5 lux

- Emin / Emaks $\geq 1/40$

Høyrisikoområder

Områder som krever spesiell belysning i en nødsituasjon skal belyses med minimum 10% av normalbelysningen eller minimum 15 lux. Jevnheten skal være minimum 10:1.

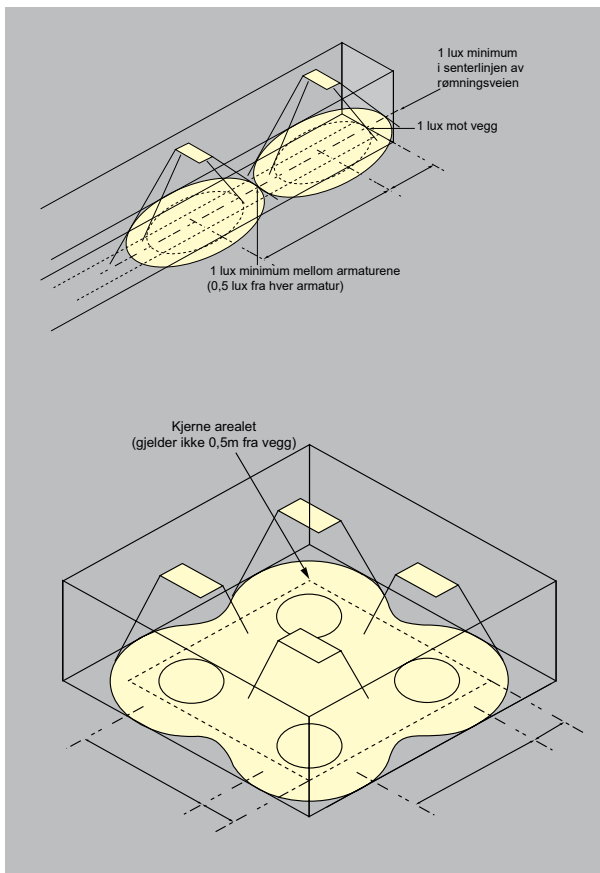

1

2

3

4

5









6

7

8

9

Hvilken armatur til hvilken applikasjon

Applikasjon >	Kjøpesenter	Idrettshall	Kontor	Skole	Off.bygg	Museer verneverdige bygg
 UniLED	-	X	X	X	X	-
 ExiLED	X	-	X	X	X	X
 OvaLED OmniLED	X	X	X	X	X	X
 AeriLED	X	X	X*	-	X*	X
 ProLED	-	X	-	X	-	-
 ProLED E ProLED SC	X**	X**	X**	X**	X**	X**
 MaxLED	X	X	-	X	-	-
 AgoraLED	-	X	-	-	-	X

* f.eks foaje ** ute



og rdige)	Lager	Kjølelager	Kino	Restaurant /cafe
	-	-	-	-
	-	-	X	X
	X	-	X	X
	X	-	X	-
	X	-		-
	X**	X	X**	X**
	X	-	-	-
	X	-	X	-

1

2

3

4

5

6

7

8

9



og rdige g	Lager	Kjølelager	Kino	Restaurant /cafe
	X*	X	X	X
*	X**	-	X**	X
	-	-	-	-
	X*	X	X	X

1

2

3

4

5

6

7

8

9



LIFE-X, fler muligheter i hver armatur



Nødlysarmaturer med selvtest

Våre desentraliserte nødlysarmaturer leveres med selvtest (STS) av lyskilde, elektronikk og batteri. Testene er bygget opp etter beskrivelse i EN-60598-2-22, "Luminaires for emergency lighting".

Armaturer med selvtest har en egen testsyklus som gjennomføres hver 15. dag og hver 6. måned. Statusen fra disse testene indikeres med lysdioder. Alle våre LIFE-X armaturer (untatt AgoraLED) har en felles diodemarkering. Dette gir brukeren en enkel og enhetlig statusindikering.

Indicator LED's



● ○ ○	OK	Normal drift (blinker under lading)
○ ○ ○	Not OK	Nettutfall, ladefeil eller ikke tilkoblet batteri
● ● ○		Batterifeil
● ○ ○		Lyskildefeil
● ● ●		Batteri- og lyskildefeil
	Short test	Lyskildetest (3 sekunder hver 15. dag)
	Capacity test	Batteritest (1 time hver 6. måned)
	Reset	

Overvåkede nødlysarmaturer

Med LIFE-X kan man enkelt få et overvåket nødlys system, for å forenkle rapportering, ettersyn og vedlikehold av nødlysene.



Manuelle testfunksjoner

Manuelle tester kan kun utføres dersom både nett og batteri er tilkoblet.

Ved å trykke inn testknappen mindre enn 5 s vil det utføres en test av nødlyset. Armaturen lyser i ca. 3 sekunder, og den røde dioden blinker i denne perioden. Ved å trykke inn testknappen mellom 5 og 10 s vil det utføres test av batteriets kapasitet.

Denne testen varer i 60 minutter skal kun startes når batteriet er fullt oppladet (grønn diode lyser fast).

Skiltet vil lyse og gul diode vil blinke i denne perioden.

Tilbakestilling av feil

Holde testknappen inne i mer enn 10 sekunder for å slette eventuelle feilindikasjoner. Armaturen går deretter over i normal drift.

Alle LIFE-X armaturer har mulighet for flere typer kommunikasjonsmoduler, elBus, Trådløs og Pot. Fri.

1

2

3

4

5

6

7

8

9

LIFE-X, eBus

eBus-protokoll er en toveis kommunikasjon som går fra en Delta nødlyssentral med en toleder buss mellom armaturene. Armaturene er desentraliserte med selvtest (STS) som automatisk tester seg selv iht. et internt programmert testoppsett. Det må i hver armatur settes inn en eBus modul, som må adresseres til de enkelte adressene, se egen tabell.

Det er mulighet for inntil 126 armaturer på hver overvåket sløyfe, forutsatt koblet tur/-retur uten avgreininger. Hver sentral støtter 2 eller 4 sløyfer.



LIFE-X, Trådløs

Trådløsmodulene er ferdigadresserte og settes i armaturene. Disse modulene danner et maskenettverk (MESH), som igjen kommuniserer mot gateways. Med hver modul følger det 4 adresseetiketter, disse er ment brukt til

- 1 Modulen
- 2 Synlig sted på armaturen
- 3 Adresselister med kundetekst
- 4 Tegninger

Se eget kapittel "Honeywell TELA Trådløs" lengre bak i montørhåndboken.

Batteri

Armaturen leveres med batteriet frakoblet.

Husk å koble til batteriet ved montasje.

Viktig å merke seg når flere nødlys installeres i samme område:

For å unngå at nødlysarmaturer skal utføre batteritest på samme dag, må batteripakkene tilkobles med tidsintervall større enn 1.5 minutter.

NB! Dersom nettspenningen skal frakobles for lengre perioder enn 2 måneder, må batteriet frakobles.

1

2

3

4

5

6

7

8

9

Montasje av moduler

Montasje av moduler elBus, Trådløs og Pot fri moduler monteres i samme plugg i armaturen, se armaturbilde.



UniLED



ExiLED



Ova/Omni/AeriLED



Ova/Omni/AeriLED
SPOT



MaxLED



ProLED

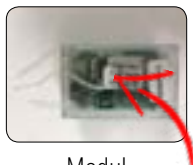

Modul

Armaturene må være spenningsløse og batteriene må være koblet bort før man setter inn modulene.

For elBus se egen tabell for adressering

For Pot fri modul, velg Normalt lukket (NC) eller Normal åpent (NO) kontaktsett ved å flytte jumper (CN1) på pot.fri modulen.

Montasje av trådløsmoduler med ekstern antenne MaxLED:

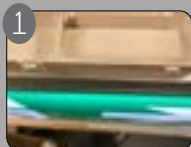

1 Fjern dekslet over elektronikken



2 Skru den interne antennekabelen fast til trådløsmodulen



3 Plugg trådløsmodulen forsiktig på plass

Montasje av moduler

Montasje av trådløsmoduler med ekstern antenne ExiLED:

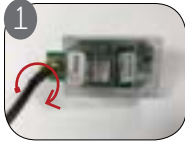

1
Skrue antennekabelen fast til trådløsmodulen

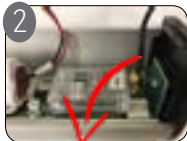

2
Plugg trådløsmodulen forsiktig på plass



3
Fjern antenne-dekselet



4
Skrue av mutter og skive fra antennekabelen og før kabelen gjennom sidehullet

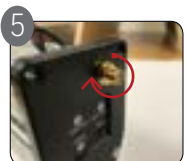

5
Stram til skive og mutter fra utsiden (med verktøy)



6
Skrue på antennen



7
Koble til batteriet og kontroller trådløsmodulens lysdiodestatus

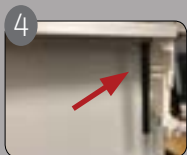

4
Skrue fast antennen

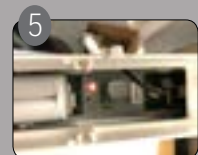

5
Koble til batteriet og sjekk lysdiodemarkeringene på trådløsmodulen

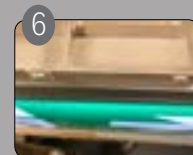

6
Monter dekslet over elektronikken, monter nødlyset på braketten

1

2

3

4

5

6

7

8

9

Adressering

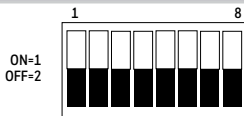

Addr.	Switch 1-8	Addr.	Switch 1-8	Addr.	Switch 1-8	Addr.	Switch 1-8
1	10000000	33	10000100	65	10000010	97	10000110
2	01000000	34	01000100	66	01111110	98	01000110
3	11000000	35	11000100	67	11000010	99	11000110
4	00100000	36	00100100	68	00100010	100	00100110
5	10100000	37	10100100	69	10100010	101	10100110
6	01100000	38	01100100	70	01100010	102	01100110
7	11100000	39	11100100	71	11100010	103	11100110
8	00010000	40	00010100	72	00010010	104	00010110
9	10010000	41	10010100	73	10010010	105	10010110
10	01010000	42	01010100	74	01010010	106	01010110
11	11010000	43	11010100	75	11010010	107	11010110
12	00110000	44	00110100	76	00110010	108	00110110
13	10110000	45	10110100	77	10110010	109	10110110
14	01110000	46	01110100	78	01110010	110	01110110
15	11110000	47	11110100	79	11110010	111	11110110
16	00001000	48	00001100	80	00001010	112	00001110
17	10001000	49	10001100	81	10001010	113	10001110
18	01001000	50	01001100	82	01001010	114	01001110
19	11001000	51	11001100	83	11001010	115	11001110
20	00101000	52	00101100	84	00101010	116	00101110
21	10101000	53	10101100	85	10101010	117	10101110
22	01101000	54	01101100	86	01101010	118	01101110
23	11101000	55	11101100	87	11101010	119	11101110
24	00011000	56	00011100	88	00011010	120	00011110
25	10011000	57	10011100	89	10011010	121	10011110
26	01011000	58	01011100	90	01011010	122	01011110
27	11011000	59	11011100	91	11011010	123	11011110
28	00111000	60	00111100	92	00111010	124	00111110
29	10111000	61	10111100	93	10111010	125	10111110
30	01111000	62	01111100	94	01111010	126	01111110
31	11111000	63	11111100	95	11111010		
32	00000100	64	00000010	96	00000110		

Eksempel:

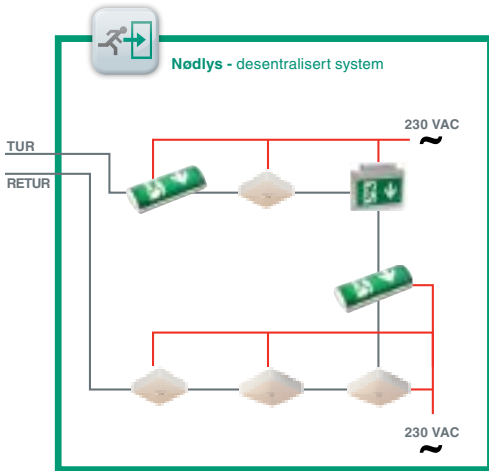

NB!

Maler for kundetekster finner du på vår hjemmeside, under Service.

1

2

3

4

5

6

7

8

9

Kabeltyper

Gjeldende forskrifter

Det er svært viktig å ta stilling til hvilke typer kabel som skal benyttes i hver enkelt installasjon, og vi må forholde oss til gjeldende forskrifter, Norsk Standard (NS), normer og veiledninger slik som feks:

NEK 400 – Elektriske lavspenningsinstallasjoner

TEK17 – Byggeteknisk forskrift - Veiledning om tekniske krav til byggverk

Nettverkskabler

Nettverk, kommunikasjonskabel for eBus. Det anbefales en "flat" bus uten avgreininger. Ved "flat" bus uten forsterkning er maks lengde inntil 2,7 km. Med maks avstand mellom enhetene (nodene) inntil 500m. Benyttes avgreininger (stjerne) eller annen type kom. kabel er maks totallengde på hele eBusen 500m. Anbefalte kabeltyper benyttes etter behov i installasjonen, vi anbefaler dog halogenfrie typer.

Sløyfekabler

Det er en stor fordel at all kabel for nødlyssløyfer er revolvert/tvistet. Er det jord skal den forbindes hele veien og jordes i utgående ende.

Anleggene blir da mye mer motstandsdyktig mot innstrålt støy.

Elektroinstallatør står selv fritt til å velge egnede type sløyfe og nettverkskabel fra de forskjellige leverandører/produsenter som finnes på markedet – se eksempler på kabler som kan benyttes på neste side.

Ansvar

Det er Elektroinstallatør sitt ansvar å påse bruk av riktig type kabel med gjeldende klassifiseringer etter dagens regelverk for den respektive installasjon. Honeywell fraskriver seg et hvert ansvar der hvor det er valgt annen kabel enn foreskrevet i regelverk/forskrifter samt Honeywell sine egne krav.

Eksempel på kabler:**Nettverk/kommunikasjon:**

Belden 8471NH – Jørgen Holmefjord AS – El.nr. 1097801

Belden 9841NH (RS485) – Jørgen Holmefjord AS – El.nr. 1097804

FASC Multi HFFR – LAPP Norway AS (Miltronic) – El.nr. 1085961

Sløyfekabel:

FASA Multi HFFR – LAPP Norway AS (Miltronic) – El.nr.1085962

Belden BYE04945 – Jørgen Holmefjord AS – El.nr. ikke klart

ELIS brannkabel J-H (St)H – ELIS Elektro AS – El.nr. 1000098

SAFELINE HFFH – NEK Kabel AS – El.nr. 1029338

DRAKA IFLI – Draka Norsk Kabel AS – El.nr. 1065671

DRAKA PFLP – Draka Norsk Kabel AS – El.nr. 1088131 (Ikke halogenfri)

Funksjonsikker kabel:

SXLI funksjonsikker – LAPP Norway AS (Miltronic) – El.nr. 1010655

Belden 79001FS Fire resistant – Jørgen Holmefjord AS – El.nr. ikke klart

Fire Line 750 – NEK Kabel AS – El.nr. 1046470

1

2

3

4

5

6

7

8

9

Målskisser



Art.nr: 290057 - Enkeltsideig

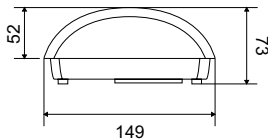
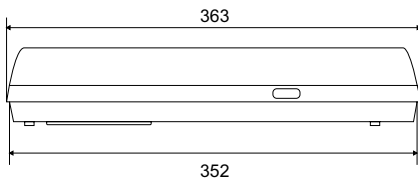

Art.nr: 290047 - Dobbeltsideig

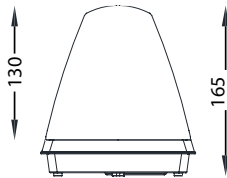

Tips!

Mal for montasje ligger vedlagt i esken

Koblings skjema

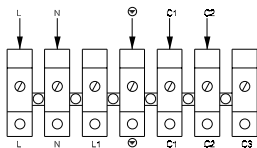

Armaturen lyser i
nøddrift

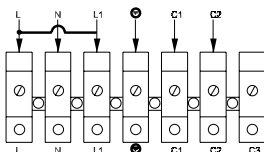

Armaturen lyser i
normal-/nøddrift

C1 og C2 terminalene benyttes til elBuskommunikasjon eller potensialfri kontakt (tilleggsutstyr). elBus-spenningstilkoblingen er polaritetetsuavhengig.

1

2

3

4

5

6

7

8

9

Målskisser



Art.nr. 290087 - 22 meter

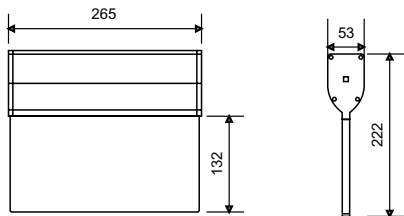

Art.nr. 290126 - 34 meter

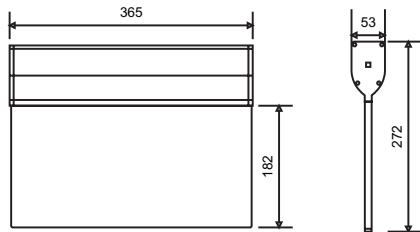

Art.nr. 290131 - 44

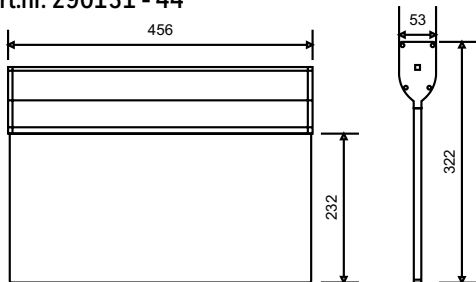

Koblingskjema

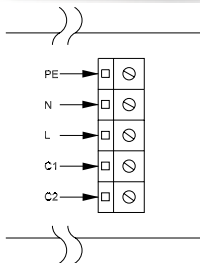

Armaturen lyser i normal-/nøddrift

C1 og C2 terminalene benyttes til eIBus-kommunikasjon eller potensialfri kontakt (tilleggsstyr).

eIBus-spenningstilkoblingen er polaritetetsuavhengig.

Innbyggingssett

Hullmål for innbyggingssett:
310 mm x 70 mm

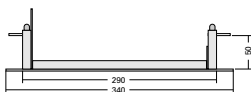
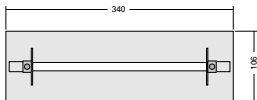

I enden av armaturhuset, se bilde under, sitter en jumper for valg av lys kontinuerlig eller kun i nøddrift. Sett jumper mellom pinne 1-2, merket M for kontinuerlig lys (Standard), eller 2-3 merket NM for lys kun i nøddrift.



Dimming

ExiLED kan dimmes ned til 10% lysstyrke, ved å holde testknappen inne i ca 15 sekunder.

1

2

3

4

5

6

7

8

9

Art.nr. 290152

Målskisse

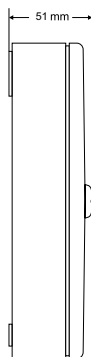
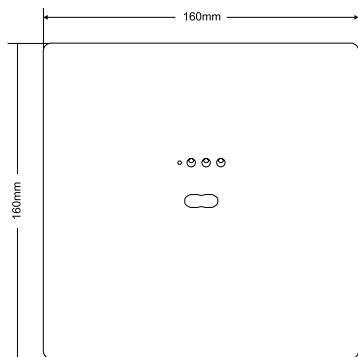

Koblingskjemata

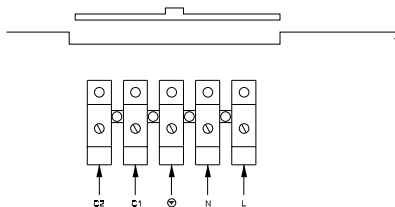

Armaturen lyser
i nød drift

Art.nr. 290171 - OvaLED Spot R Round



Målsskisse

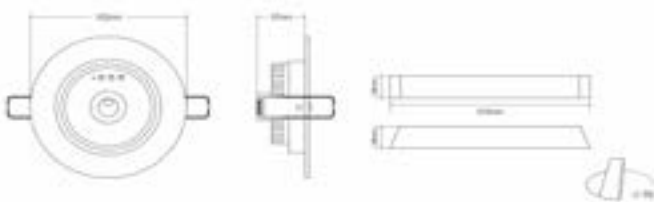

Koblings skjema

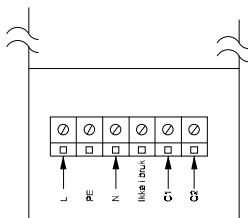
Armaturen lyser
i nøddrift

1

2

3

4

5

6

7

8

9

Art.nr. 290061 - OmniLED

Målskisse

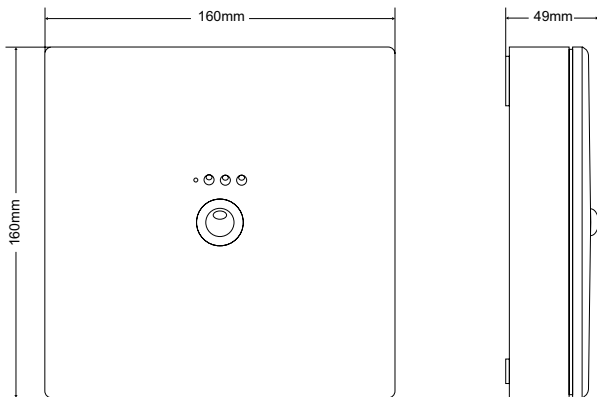

Koblingskjema

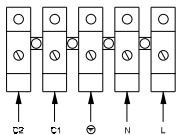

Armaturen lyser
i nøddrift

Art.nr. 290177- OmniLED Spot Round

Målskisse

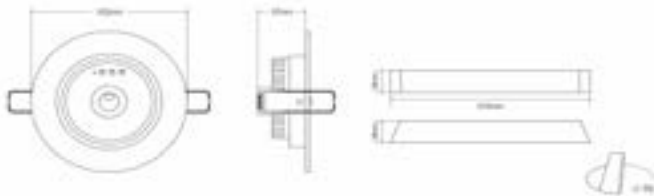

Koblingskjema

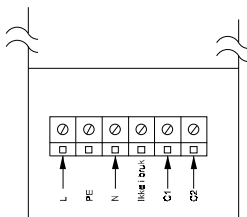

Armaturen lyser
i nøddrift

1

2

3

4

5

6

7

8

9

Målskisse

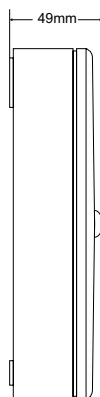
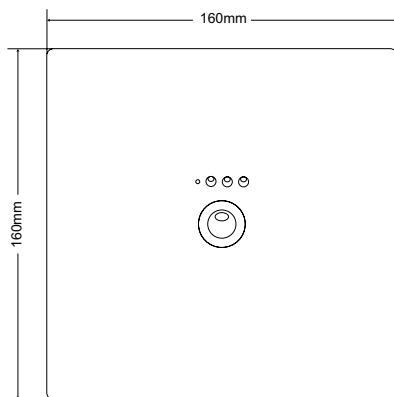

Koblingsskjema

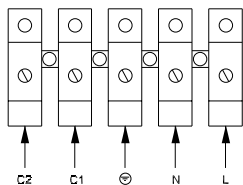
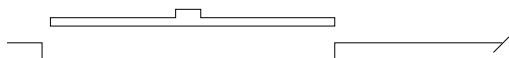

Armaturen lyser i nøddrift



C1 og C2 terminalene benyttes til eBuskommunikasjon eller potensialfri kontakt (tilleggsutstyr). eBus-spenningstilkoblingen er polaritetetsuavhengig.

1

2

3

4

5

6

7

8

9

Målskisser



Art.nr 290254 - MaxLED 26

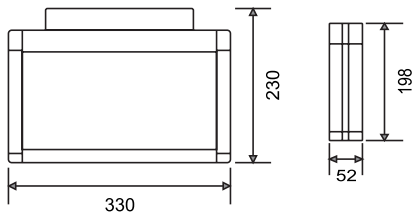

Art.nr. 290253 - MaxLED 47

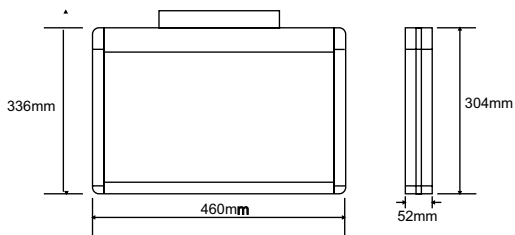

Art.nr. 290255 - MaxLED 65

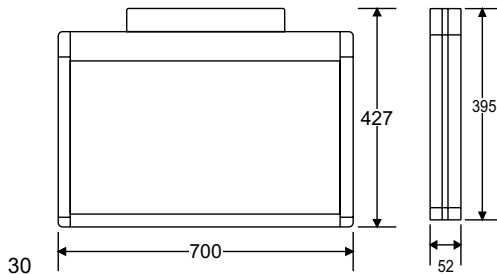

Koblings skjema

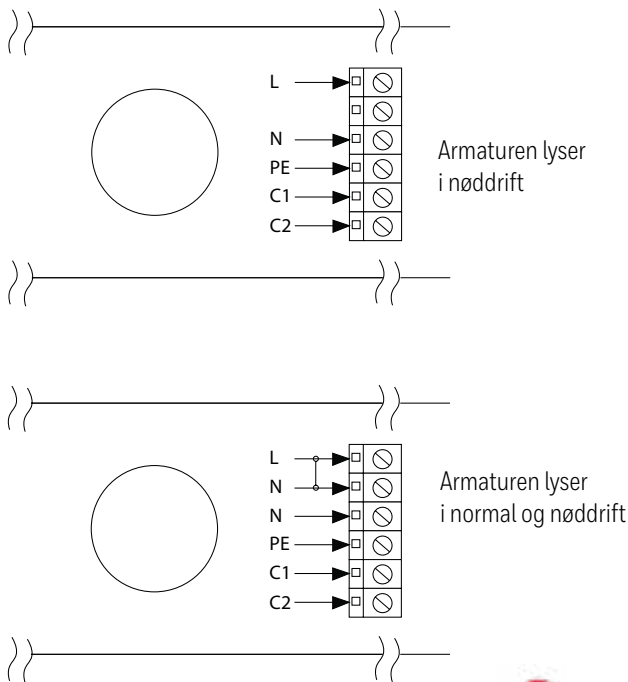

C1 og C2 terminalene benyttes til elBuskommunikasjon eller potensialfri kontakt (tilleggsutstyr). elBus-spenningstilkoblingen er polaritetetsuavhengig.

1

2

3

4

5

6

7

8

9

Målskisser

Art.nr. 290405 ProLED - Enkeltsidig

Art.nr. 290406 ProLED E - Enkeltsidig

Art.nr. 290407 ProLED SuperCap - Enkeltsidig

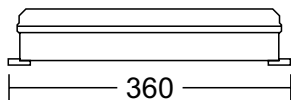
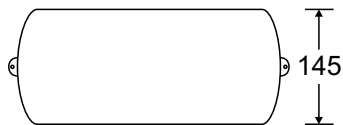

Art.nr. 290417 - Dobbelsidig deksel

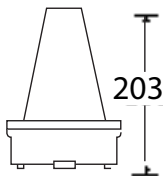
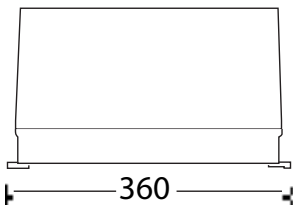

Koblingskjemaer

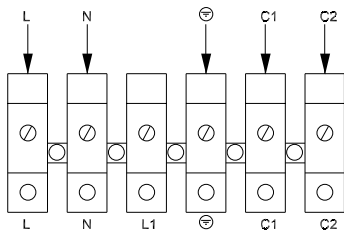

Armaturen lyser
i nøddrift

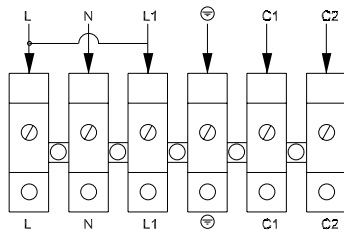

Armaturen lyser
i normal & nøddrift

C1 og C2 terminalene benyttes til elBuskommunikasjon eller potensialfri kontakt (tilleggsutstyr). elBus-spenningstilkoblingen er polaritetetsuavhengig.



1

2

3

4

5

6

7

8

9

Målskisser

Art.nr. 255172 AgoraLED

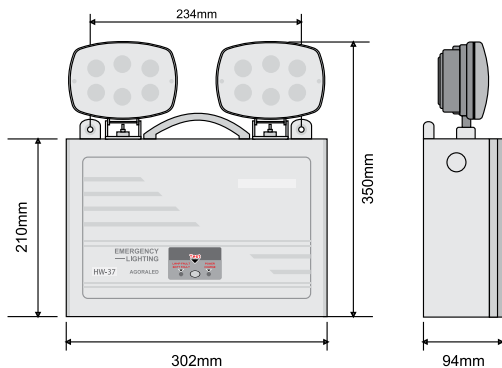

Art.nr. 255173 AgoraLED

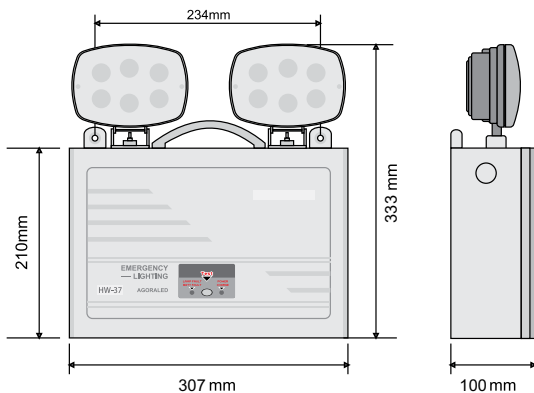



Koblingsskjema

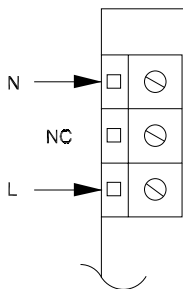

C1 og C2 terminalene benyttes til elBuskommunikasjon eller potensialfri kontakt (tilleggsutstyr). elBus-spenningstilkoblingen er polaritetetsuavhengig.



1

2

3

4

5

6

7

8

9

Delta Compact

Målskisser

Art.nr. 252000 - elBus 2 sløyfer u/ebus

Art.nr. 252000.1 - elBus 2 sløyfer m/ebus

Art.nr. 252000.4 - elBus 4 sløyfer m/ebus

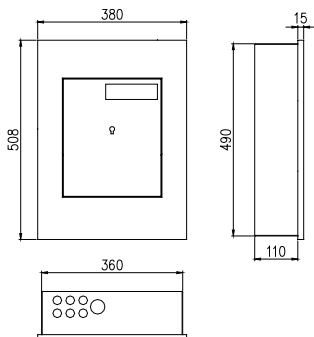

Delta Compact består av en eller to Delta DA og et betjeningspanel - for installasjon og tilkobling, se Delta DA.

All systemaktivitet blir presentert på det grafiske displayet og via lysdioder. Systemets oppgave er å varsle om nødlysarmaturens innebygde selvtestfunksjon har detektert feil ved lyskilde, batteri eller elektronikk. Disse feilmeldingene loggføres, samt informerer om hvilke nødlysarmaturer som har behov for vedlikehold.

Delta Compact har flere porter for direkte nettverkstilknytning med andre Delta DA, Delta Kontrollpanel og NL95 sentraler, samt for kommunikasjon med pc, skriver og annet kontroll- og presentasjonsutstyr.

Nødlyssystemet programmeres ved hjelp av FireWin, et Windowsbasert program som kjøres på en tilkoblet PC. Enkle funksjoner kan også konfigureres via tastaturet på panelet.

Koblingskjema



Delta OP

COM1 9 pinner D- Sub (hann)

RS485, B	1
RS232C, RxD	2
RS232C, TxD	3
+12VDC	4
GND	5
+24VDC	6
RS232C, RTS	7
RS232C, CTS	8
RS485, A	9

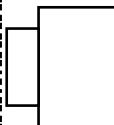

Kommunikasjonskabel 9 pinner D - Sub (hunn)

COM2 9 pinner D- Sub (hann)

RS485, B	1
RS232C, RxD	2
RS232C, TxD	3
+12VDC	4
GND	5
+24VDC	6
-12VDC	7
RS232C, CTS	8
RS485, A	9

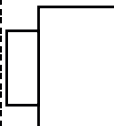

Kommunikasjonskabel 9 pinner D - Sub (hunn)

CN1

Reserve	10	
Reserve	9	
<i>eComm</i> (krever nettverkssett <i>eBus</i>)	FTT10A	8
	FTT10B	7
Strømforsyning	+24VDC	6
	0V	5
Strømforsyning	+24VDC	4
	0V	3
Nødalarmfunksjon	+	2
	-	1



eBus (inn/ut)



Strømforsyning 1



Strømforsyning 2

Til Delta DA,
CN1 - 13.14

1

2

3

4

5

6

7

8

9

Målskisser

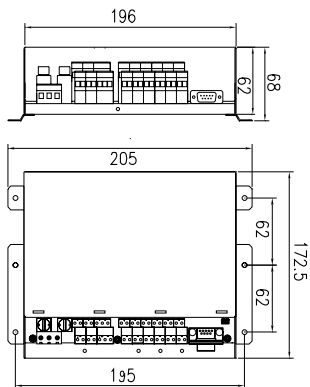

Kablene tilkobles til Delta DA modulen ved å skru av og løfte opp beskyttelseslokket til rekkeklemmene og feste kablene til rekkeklemmene.

Dersom Delta DA modulen er programmert med en annen konfigurasjon enn fabrikkoppsettet, må man tilkoble kablene etter denne konfigurasjonens rekkeklemmetegning.

- Før tilkobling, må alle kablene kontrollmåles for brudd, kortslutning og jordfeil. Feil i kablene kan skade utstyret. Verktøy for isolasjonstest av anlegget må ikke brukes.
- For å tilfredsstille modulens tetthetskrav (IP30, maks. 2,5mm åpning) må beskyttelseslokket til rekkeklemmene være montert. Dette er ikke nødvendig når modulen brukes i Delta Compact nødlys eller i eget skap.
- Strømforsyningskablene – CN3:1-2-3 og CN2:6-7 tilkobles alltid sist.
- Det må alltid tilkobles beskyttelsesdiode D1 (for eksempel 1A/400V) over alle induktive laster som styres fra Delta DA modulen.
- Ubrukte kurser termineres på rekkeklemmene - sløyfene med strapp, overvåkede kurser med endemotstand.

Koblingskjema

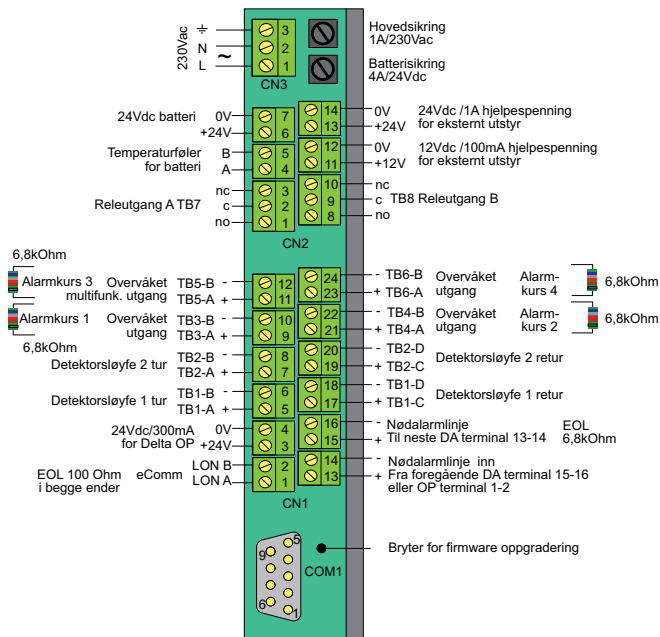

1

2

3

4

5

6

7

8

9

Honeywell TELA

Programvaren Honeywell TELA kan lastes ned fra Honeywell Tech Zone. Installasjon og konfigurasjon gjøres på PC (ikke levert fra Honeywell) Honeywell TELA programvaren brukes til idriftsettelse, drift og rapportering, og må derfor være i kontinuerlig drift. Last ned egne veiledninger på Techzone for installasjon og idriftsettelse av Honeywell TELA.

SYSTEMSKISSE

RSSI Tester Spectrum
Analyser USB Gateway



USB

PC med Honeywell
TELA programvare



Ethernet TCP/IP

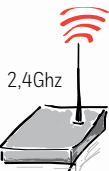

2,4Ghz

Trådløs Nettverks-
gateway WiFi
60 adresser



230V AC

Trådløs
868MHz

Maks 16 Trådløs Nettverks gateways

Trådløs
Nettverksgateway
60 adresser



230V AC



Lokal lyskurs

230V AC

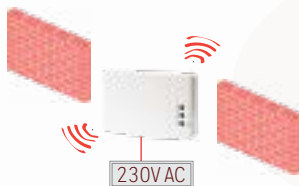

230V AC

Trådløs Nettverksforsterker

Lokal lys

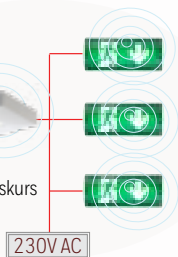
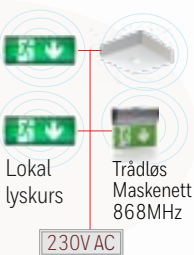

Honeywell TELA-systemet består av programvare, som må installeres på PC (PC leveres ikke av Honeywell)

Hovedkomponenten er nettverksgateway, som kobles sammen med PC via datanettverk (Datanettverk leveres ikke av Honeywell), enten trådbundet datanettverk eller via WiFi (2,4Ghz). Honeywell TELA programvaren kan håndtere 16 nettverksgateways, og hver av disse igjen kan kommunisere med 60 armaturer, totalt 960 armaturer.

I armaturene må det installeres trådløse moduler, disse danner et maskenettverk sk MESH.

I dette maskenettverket kan en trådløs modul motta og sende data fra de nærmeste trådløse modulene, og hvis en modul kobles vekk, så rerutes den automatisk den mest optimale ruten tilbake til allokert nettverksgateway, dette kalles "self healing".

Det trådløse maskenettverket kommuniserer på 868-869 Mhz, og kan bruke 12 forskjellige kanaler, kanaler velges under idriftsettelse, ved hjelp av spektrum analyse med RSSI tester.

1

2

3

4

5

6

7

8

9

Trådløse moduler

De trådløse modulene er ferdigadresserte og settes i armaturene, se eget kapittel. Med hver modul følger det 4 adresseetiketter med modulens UID,

Disse er ment brukt til:

- 1 Modulen
- 2 Synlig sted på armaturen
- 3 Adresselister med kundetekst
- 4 Tegninger

På modulen er det 3 LED som indikerer følgende:

Øvre LED (grønn): RF tilkoblingsstatus

Blinking 5 ggr. pr. sek.: Modulen har oppnådd direkte kontakt med én Gateway-enhet.

Kontinuerlig av: Modulen er frakoblet.

Midtre LED (grønn): Mottatt signalstyrke (RSSI)

Blinking 5 ggr. pr. sek.: RSSI er meget god.

Blinking 2 sek. på / 2 sek. av: RSSI er IKKE akseptabel for pålitelig kommunikasjon.

Nedre LED (rød): Indikerer initialisering

Blinking 2 ggr. pr. sek.: Modulen virker som den skal.

Blinking 5 ggr. pr. sek.: Modulen er ikke korrekt initialisert. I dette tilfellet må du trykke inn knappen på trådløsmoduleen i mer enn 2 sekunder for å initialisere modulen på nytt.

Avviker modulen fra det beskrevne indikasjonsmønsteret, se installasjonsveiledning for modulen.

Det er også en tilbakestillingsknapp:

Kort trykk: Sender en statusmelding til gateway-enheten på det trådløse nettverket.

Trykk mer enn 2 sek.: Tilbakestill trådløsmodulen til fabrikkinnstillinger.

Dette er meget nyttig ved feilaktige innstillinger ifm. oppsett av det trådløse nettverket



1

2

3

4

5

6

7

8

9

Trådløs Nettverksgateways (med/uten WiFi)

Trådløs nettverksgateway er hovedkomponenten i systemet, denne kobles til datanettverket, enten trådbundet ethernet eller WiFi 2,4Ghz. I begge tilfeller må man ha en fast IP adresse for hver nettverksgateway.

Aksesspunktadresse, eventuelt passord, samt IP adresse, nettverksmaske, og default gateway må fremskaffes fra eier av datanettverket. For konfigurasjon og idriftsettelse, se egen nedlastbar veiledning på Honeywell TechZone.

En Gateway danner et trådløs nett som kan ha 60 armaturer.

UID (se bilde) brukes til SID for unik navngivning av gatewayens trådløse nett.

På nettverksgatewayen er det 3 LED for indikasjon:



Nett PÅ LED (grønn): Lyser når enheten er i drift.

RF LED (gul): På når minst én enhet er tilkoblet Gateway og det er trafikk på nettverket .

Signalutsending-LED (gul): Blinking indikerer Gateway-utsendinger (signalering).

Det er også en tilbakestillingsknapp (BT1), tilgjengelig når frontdekselet er fjernet.

Kort trykk (<1s): Sender en statusmelding til Honeywell TELA (PC) via datanettet.

Langt trykk (mellom 1-10s) Tilbakestille trådløsmodulen til fabrikkinnstillinger.

Langt trykk (>10s) Tilbakestille Gateway til fabrikkinnstillinger.

Trådløs Nettverksgateway WiFi, Art.nr 290092

Trådløs Nettverksgateway Art.nr 290091

Målskisse

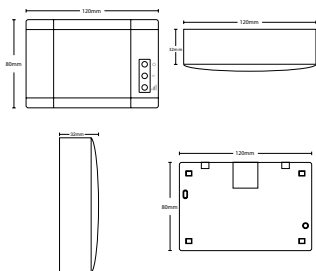

Tilkobling

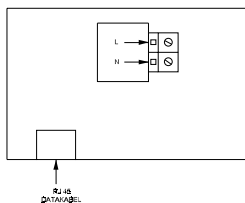

For tilkobling mot WiFi se enhetens installasjonsmanual, som ligger ved enheten.

1

2

3

4

5

6

7

8

9

Forutsetning:

Datanettverk må være på plass

PC hvor TELA Programvare skal installeres må være ferdig konfigurert, med admin rettigheter for installasjon av SW.

Faste IP Adresser med Subnett masking og default gateway for:

- PC med TELA SW
- Trådløse nettverksgateway

Dokumentasjon med adresselister og inntegnede armaturer i oversiktstegninger

Adresselister med kundetekster

Lokal brannmur/vegg må også tillate kommunikasjon til og fra Honeywell TELA SW

Ansvarlig:

Sluttbruker

Installatør eller sluttbruker

Installatør eller sluttbruker

Installatør eller sluttbruker

Installatør

Installatør eller sluttbruker

1

2

3

4

5

6

7

8

9

Honeywell Life Safety AS
Lierstranda Industriområde
Terminalen 14
Postboks 3514
3007 Drammen
Norge

www.hls-eltek.no
fire.safety@honeywell.com